

FORROS METÁLICOS
PERFURADOS PSA HOOK ON

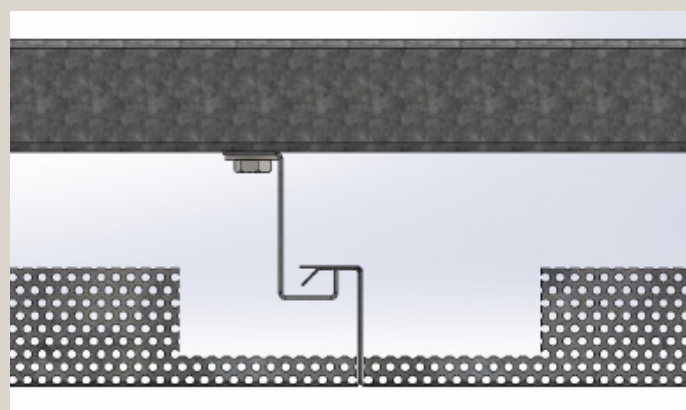

FORROS METÁLICOS PERFURADOS PSA HOOK ON

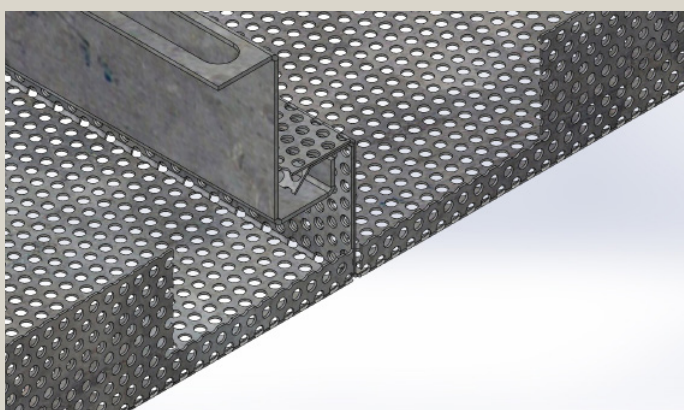
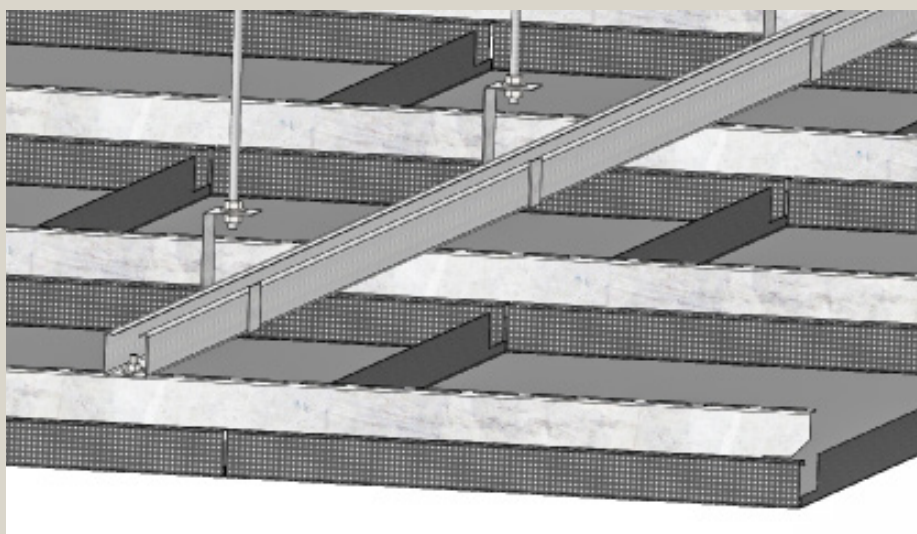

Produzidos com a linha de metais Perfurados Permetal, os forros metálicos PSA Hook On conferem acabamento harmônico e homogêneo para o forro através de juntas mínimas e montagem através de subestrutura oculta.

Fabricados em material galvanizado e alumínio em ampla variedade de modelos e cores, os forros metálicos PSA Hook On possuem alta durabilidade e resistência, proporcionando design diferenciado em ambientes modernos e inovadores, montados em sistema de perfis "J" com sistema de suspensão através de tirantes e reguladores de nível que garantem melhor ajuste e nivelamento.

PAINEIS PERFURADOS - PSA HOOK ON

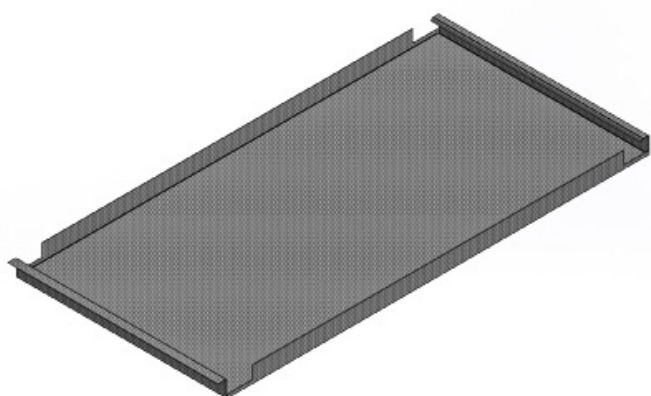

1000 x 500 – Modelo P04



500 x 500 – Modelo P01

*Peso calculado com 10% de margem de segurança.
Para mais opções de matéria prima, consulte-nos.

Especificações técnicas:

| DIMENSÕES | ESPESSURA AÇO GALVANIZADO | PESO TOTAL* com estrutura | M ² POR PEÇA |
|---------------|---------------------------|---------------------------|-------------------------|
| 500 x 500 mm | # 0,65 mm | 8,75 Kg / m ² | 0,25 m ² |
| 1000 x 500 mm | | | 0,50 m ² |

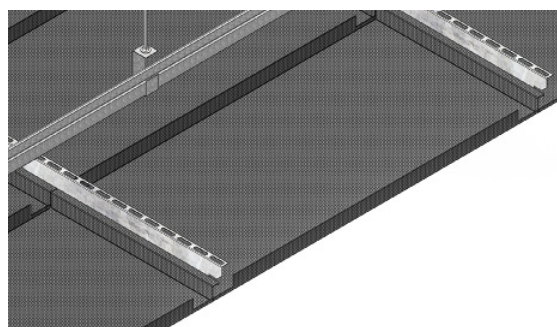

Furos Padronizados

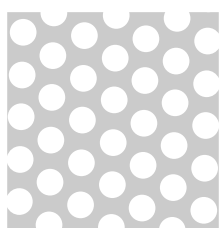

Modelo P01
Ø 4,80
AA 41,8%
↔ 7 mm
Alternado
Longitudinal

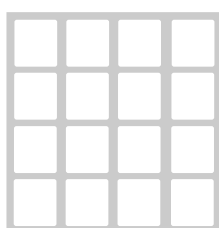

Modelo P02
10 x 10 mm
AA 59,3%
↔ 13 mm
↓ 13 mm
Reto

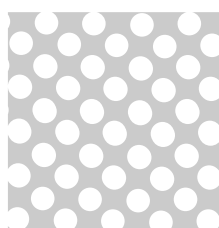

Modelo P03
Ø 3,17 mm
AA 36,4%
↔ 5 mm
Alternado
Longitudinal

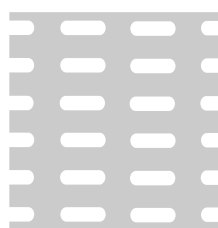

Modelo P04
7,0 x 25 mm
AA 43%
↔ 25 mm
↓ 40 mm

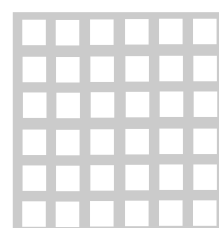

Modelo P05
6 x 6 mm
AA 44,4%
↔ 9 mm
↓ 9 mm
Reto

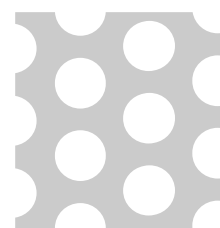

Modelo P08
Ø 9,5
AA 41,8%
↔ 14 mm
Alternado
Longitudinal

*Para modulações especiais ou outras opções de perfuração e matéria prima, consulte-nos.

MONTAGEM E FIXAÇÃO - PSA HOOK ON

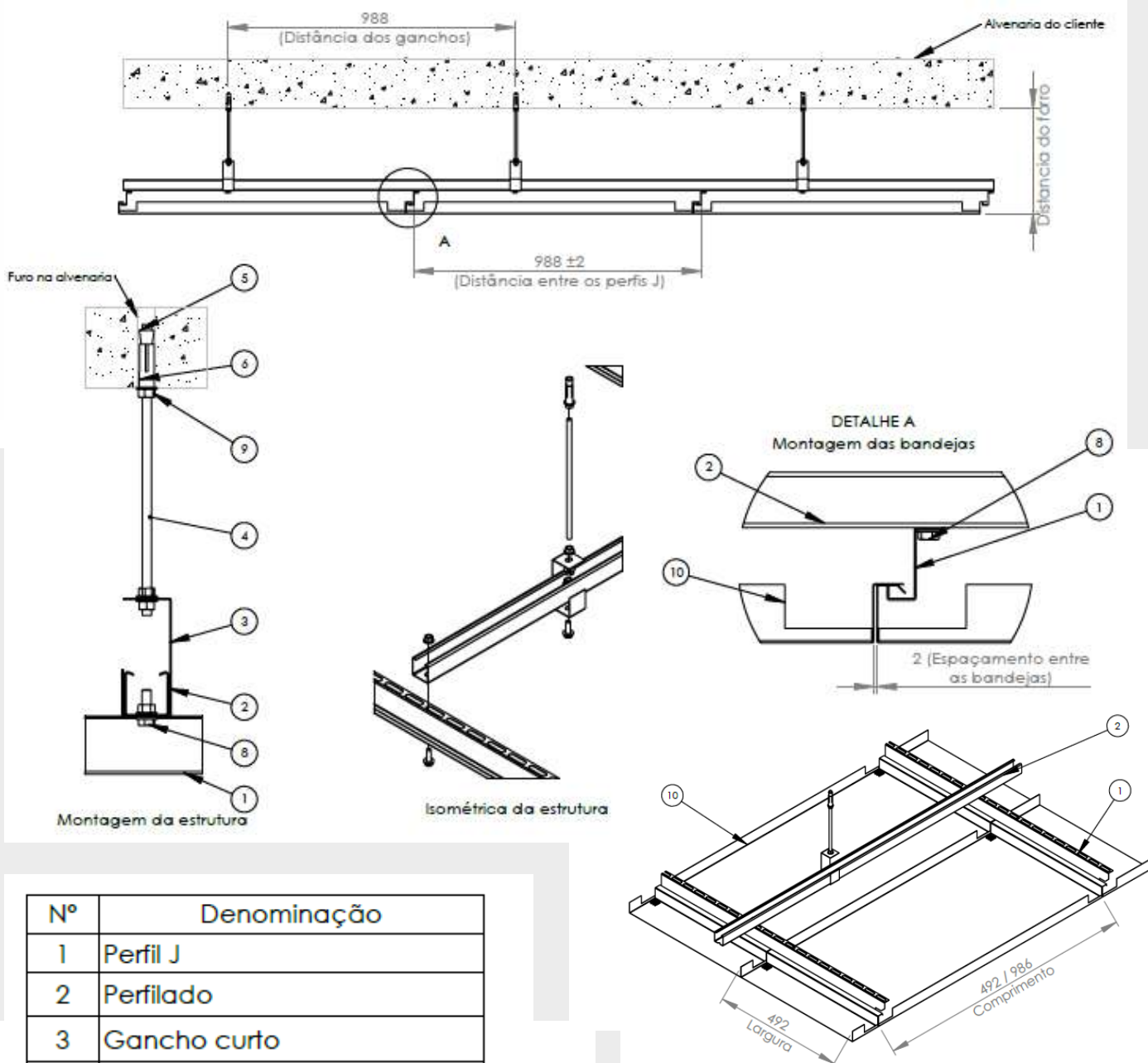

| Nº | Denominação |
|----|--------------------|
| 1 | Perfil J |
| 2 | Perfilado |
| 3 | Gancho curto |
| 4 | Barra roscada |
| 5 | Cone |
| 6 | Jaqueta |
| 7 | Arruela lisa |
| 8 | Parafuso sextavado |
| 9 | Porca sextavada |
| 10 | Bandeja |

- Medidas em milímetros.
- Caso houver arremates, estes serão entregues a parte e suas medidas irão depender do tipo de acabamento e da geometria do forro. As medidas serão coletadas ao final da instalação das peças padrão. O prazo de entrega irá contar a partir da coleta das medidas e poderá variar a depender de sua quantidade e complexidade.
- O forro não tem função estrutural. Por esse motivo, a instalação de outros elementos que não estejam especificados na lista, como luminárias, deverão possuir sustentação independente.
- As peças deverão ser armazenadas em um local fechado e livre de umidade, e somente deverão ser retiradas da embalagem ao iniciar a instalação. Peças avariadas devido às más condições de armazenamento ou pela forma de manuseio não serão passíveis de reposição.

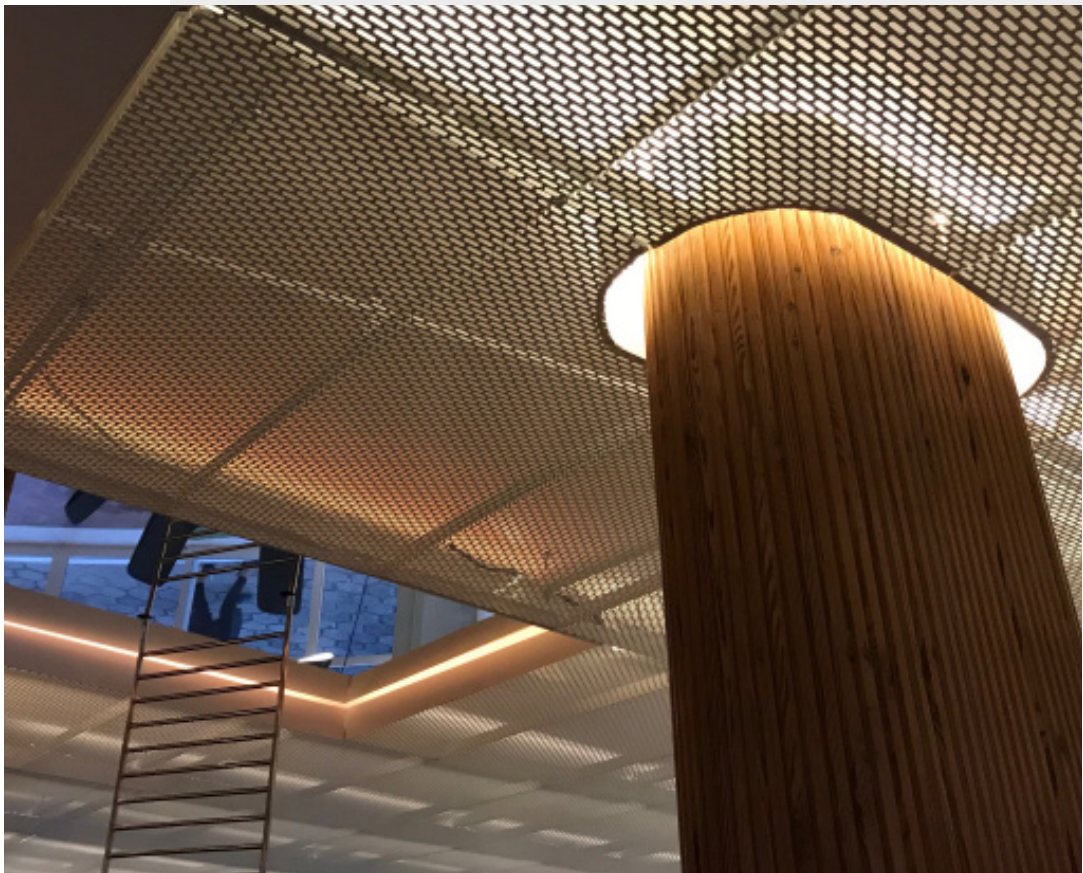

OPÇÕES DE ACABAMENTO

As soluções da PSA também englobam a questão do acabamento do produto para que sua obra tenha o aspecto visual desejado. Contendo duas opções de arremates, ambas oferecem uniformidade e qualidade que só uma empresa com mais de 60 anos no mercado pode oferecer.

| DIFERENÇAS / VANTAGENS | |
|--|--------------------------------|
| Acabamento padrão | Acabamento com peças especiais |
| Acabamento feito em obra | Acabamento diferenciado |
| Arremates adaptáveis a qualquer ambiente | Produto mais uniforme |
| Menor custo | Sem corte nas peças |
| Menor prazo de entrega | Projeto único |

1 - ACABAMENTO PADRÃO

Os acabamentos padrão são para os casos em que o montador realiza recortes nos produtos padrão PSA. Esses acabamentos podem ser feitos com cantoneiras, perfis e afins. A decisão de como será feito esse acabamento será feita em conjunto entre a PSA e o cliente, necessitando haver uma análise prévia da engenharia.

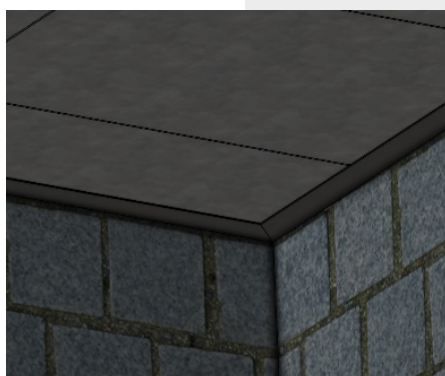

CORES

RAL 9003 BRILHANTE

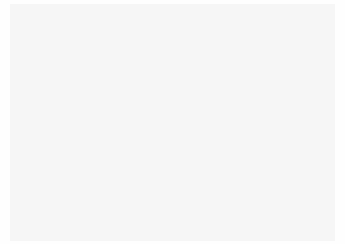

RAL 9005 FOSCO



AZUL DEL REY



RAL 7024



RAL 6005 BRILHANTE



DEMAIS CORES
CONSULTE-NOS

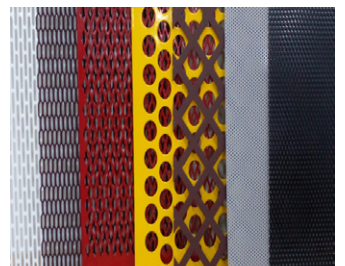



PARQUE FABRIL
Rod. Anhanguera – SP 330
Km 298+193m - Cravinhos – SP
+55 16 3518-7100

ESCRITÓRIO COMERCIAL
Rua Dias da Silva, 1122 – Vila Maria
São Paulo - SP
+55 11 2823-9222

psa.permetal.com.br
arquitetura-psa@permetal.com.br
psa@permetal.com.br

