



FORROS METÁLICOS
PSA EXP-T

FORROS METÁLICOS EXPANDIDOS PSA EXP-T



Produzidos com a linha de metais expandidos Permetal, os forros metálicos Expandidos PSA EXP-T conferem ao seu projeto excelente acabamento estético com a leveza e a versatilidade que esta linha de produtos proporciona.

FORROS METÁLICOS EXPANDIDOS FIXAÇÃO PSA EXP-T



Fabricados em material galvanizado ou alumínio em ampla variedade de modelos de malhas e cores, os forros metálicos Expandidos PSA EXP-T possuem grande durabilidade e são de fácil instalação e manutenção, montados em sistema de perfis "T" com sistema de suspensão através de tirantes e reguladores de nível que garantem o melhor ajuste e nivelamento.

PAINEIS PERFURADOS EXPANDIDOS PSA EXP-T

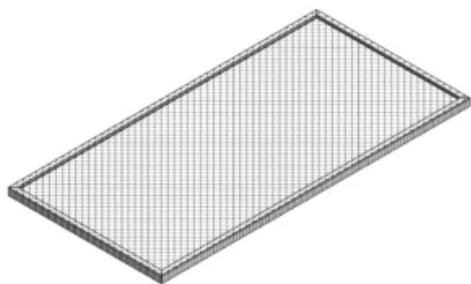

Modelo 1250 x 625 mm

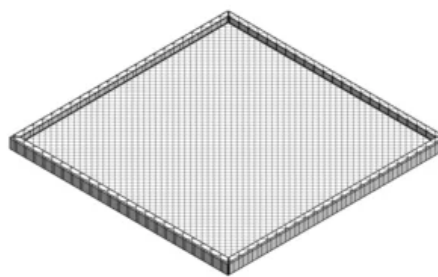

Modelo 625 x 625 mm

Aço Galvanizado

DIMENSÕES	ESPESSURA	PESO TOTAL COM ESTRUTURA	M² POR PEÇA
625 x 625 mm	# 0,65 mm	3,1581 Kg / m²	0,39 m²
625 x 625 mm	# 0,80 mm	2,6631 Kg / m²	0,39 m²
625 x 625 mm	# 0,95 mm	3,2901 Kg / m²	0,39 m²
1250 x 625 mm	# 0,65 mm	3,1581 Kg / m²	0,78 m²
1250 x 625 mm	# 0,80 mm	2,6631 Kg / m²	0,78 m²
1250 x 625 mm	# 0,95 mm	3,2901 Kg / m²	0,78 m²

Alumínio

DIMENSÕES	ESPESSURA	PESO TOTAL COM ESTRUTURA	M² POR PEÇA
625 x 625 mm	# 0,8 mm	2,2231 Kg / m²	0,39 m²
625 x 625 mm	# 1,2 mm	2,9271 Kg / m²	0,39 m²
625 x 625 mm	# 1,5 mm	3,4771 Kg / m²	0,39 m²
1250 x 625 mm	# 0,8 mm	2,2231 Kg / m²	0,78 m²
1250 x 625 mm	# 1,2 mm	2,9271 Kg / m²	0,78 m²
1250 x 625 mm	# 1,5 mm	3,4771 Kg / m²	0,78 m²

*Peso calculado com 10% de margem de segurança.
Para mais opções de matéria prima, consulte-nos.

Aço Galvanizado

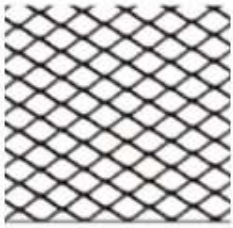

EXP-5

Malha 5,5 x 10 mm
AA 73%

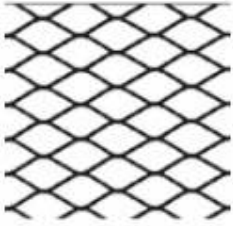

EXP-9

Malha 9 x 20 mm
AA 78%



EXP-14

Malha 14 x 32 mm
AA 83%



EXP-7

Malha 7 x 13 mm
AA 78%

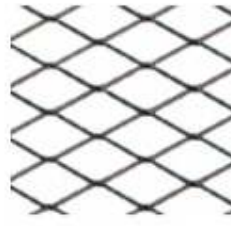

EXP-12

Malha 12 x 25 mm
AA 83%

Alumínio

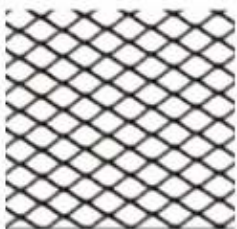

AL-EXP-5

Malha 5,5 x 10 mm
AA 54%

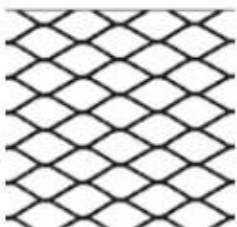

AL-EXP-12

Malha 12 x 25 mm
AA 57%



AL-EXP-7

Malha 7 x 13 mm
AA 52%

*Imagens meramente ilustrativas.

*Para modulações especiais ou outras opções de perfuração e matéria prima, consulte-nos.

MONTAGEM E FIXAÇÃO PSA EXP-T

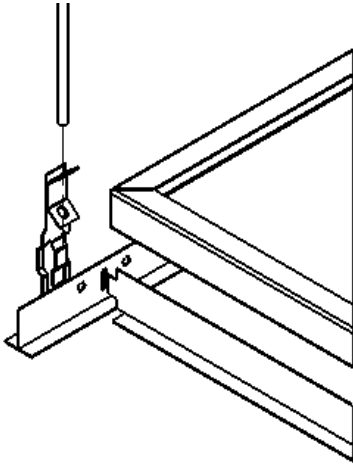

Isométrica da estrutura

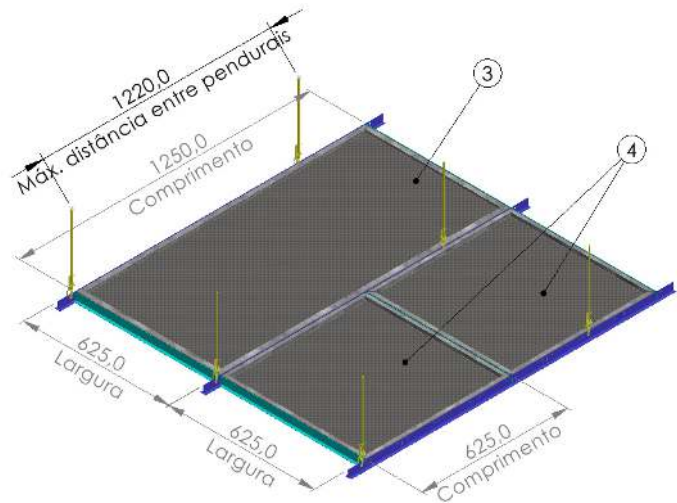

Nº	Denominação
1	Perfil T24 principal
2	Travessa T24
3	Bandeja 1250x625mm
4	Bandeja 1250x625mm
5	Pendural
6	Tirante galvanizado N10

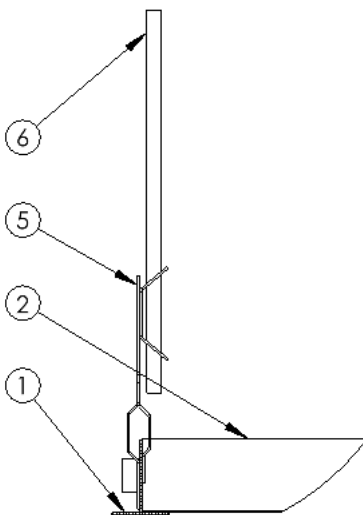
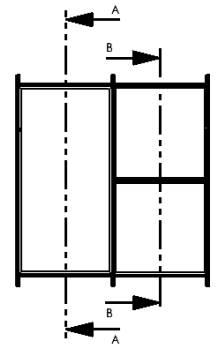
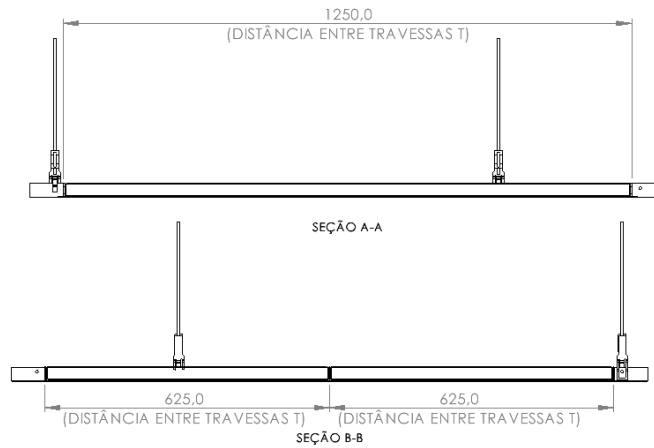

Montagem da estrutura

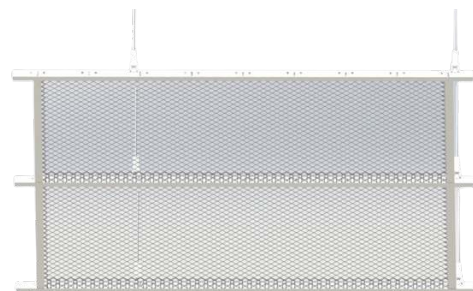

- Medidas em milímetros.

-Caso houver arremates, estes serão entregues a parte e suas medidas irão depender do tipo de acabamento e da geometria do forro. As medidas serão coletadas ao final da instalação das peças padrão. O prazo de entrega irá contar a partir da coleta das medidas e poderá variar a depender de sua quantidade e complexidade.

-O forro não tem função estrutural. Por esse motivo, a instalação de outros elementos que não estejam especificados na lista, como luminárias, deverão possuir sustentação independente.

-As peças deverão ser armazenadas em um local fechado e livre de umidade, e somente deverão ser retiradas da embalagem ao iniciar a instalação. Peças avariadas devido às más condições de armazenamento ou pela forma de manuseio não serão passíveis de reposição.



OPÇÕES DE ACABAMENTO

As soluções da PSA também englobam a questão do acabamento do produto para que sua obra tenha o aspecto visual desejado. Contendo duas opções de arremates, ambas oferecem uniformidade e qualidade que só uma empresa com mais de 60 anos no mercado pode oferecer.

DIFERENÇAS / VANTAGENS	
Acabamento padrão	Acabamento com peças especiais
Acabamento feito em obra	Acabamento diferenciado
Arremates adaptáveis a qualquer ambiente	Produto mais uniforme
Menor custo	Sem corte nas peças
Menor prazo de entrega	Projeto único

1 - ACABAMENTO PADRÃO

Os acabamentos padrão são para os casos em que o montador realiza recortes nos produtos padrão PSA. Esses acabamentos podem ser feitos com cantoneiras, perfis e afins. A decisão de como será feito esse acabamento será feita em conjunto entre a PSA e o cliente, necessitando haver uma análise prévia da engenharia.

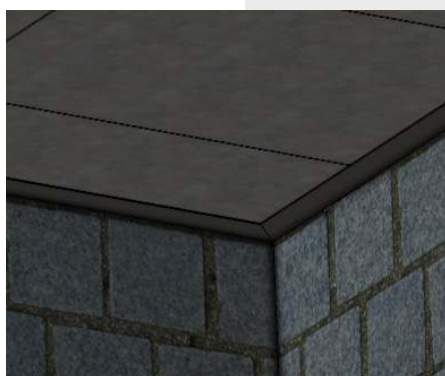

CORES

RAL 9005 FOSCO

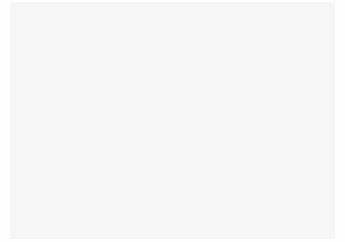

AZUL DEL REY



RAL 7024



RAL 6005 BRILHANTE



DEMAIS CORES
CONSULTE-NOS



PSA
ARQUITETURA EM METAL

PARQUE FABRIL
Rod. Anhanguera – SP 330
Km 298+193m - Cravinhos – SP
+55 16 3518-7100

ESCRITÓRIO COMERCIAL
Rua Dias da Silva, 1122 – Vila Maria
São Paulo - SP
+55 11 2823-9222

Forros Metálicos: forros.psa@permetal.com.br
Fachadas Metálicas: psa@permetal.com.br

**Solicite
Cotação**

